

# Soluciones GOJO para la Salud y Higiene de la Piel, de los inventores de PURELL®



CATALÓGO DE PRODUCTOS GOJO



Bienvenido al Catálogo de Productos GOJO, en el podrá encontrar una completa gama de productos. Para mejorar el bienestar a través de la higiene y de la salud de la piel que es nuestro objetivo hace más de 65 años.

En este catálogo encontrará nuestra amplia gama de productos, destinada a mejorar el bienestar a través de una piel sana: PURELL® Desinfectante de manos, y GOJO®, nuestras líneas completas que incluyen productos para lavado de manos, ducha, Lava Manos Industriales para las suciedades más difíciles y cremas hidratantes. Todos ellos se encuentran disponibles en una variedad de sistemas de dispensación para su uso en los entornos profesionales.



Recomendación de Productos según Mercado . . . . .	4 – 5
--	-------

## SISTEMAS DE DISPENSACIÓN

LTX™ Automático . . . . .	6 – 7
Accesorios LTX . . . . .	6
GOJO LTX . . . . .	7
PURELL LTX . . . . .	7
ADX™ Manual . . . . .	8 – 9
Accesorios ADX . . . . .	8
GOJO ADX . . . . .	9
PURELL ADX . . . . .	9
DPX™ y PRO™ TDX™ Suciedades Difíciles . . . . .	10 – 11
DPX . . . . .	10
GOJO PRO TDX . . . . .	11
TFX™ Automático . . . . .	12 – 13
Accesorios TFX . . . . .	12
GOJO TFX . . . . .	13
PURELL TFX . . . . .	13
FMX™ Manual . . . . .	14 – 15
Accesorios FMX . . . . .	14
GOJO FMX . . . . .	15
PURELL FMX . . . . .	15
NXT® Manual . . . . .	16
Accesorios NXT . . . . .	16
GOJO NXT . . . . .	16
PURELL NXT . . . . .	16
Tamaños Adicionales . . . . .	17

## BOTELLAS Y TOALLITAS

Productos Marca PURELL . . . . .	18 – 21
Accesorios . . . . .	18
Desinfectantes para Manos en Gel . . . . .	19
Desinfectantes para Manos en Espuma . . . . .	19
Toallitas Desinfectantes . . . . .	20
Dispensador de Toallitas / Puntos / Soportes . . . . .	21
Productos Marca GOJO . . . . .	22 – 23
Jabones para Manos en Espuma . . . . .	22
Jabones para Manos en Gel . . . . .	22
Lava Manos Industriales . . . . .	23
Cremas Hidratantes . . . . .	23
Otros . . . . .	23

## ÍNDICE

Por Código de Producto . . . . .	24
Por Nombre de Producto . . . . .	25
Notas . . . . .	26

# SALVAR VIDAS Y MEJORAR LA CALIDAD DE VIDA MEDIANTE SOLUCIONES PARA EL BIENESTAR.



## ES EL OBJETIVO DE GOJO – IMPULSIONAR Y INNOVAR LA HIGIENE DE MANOS Y EL CUIDADO DE LA PIEL.

GOJO hace un enfoque global, analizando un “día en la vida” de las personas que usan nuestros productos, y todas las formas en que sus vidas pueden ser mejoradas a través de una mejor higiene y salud de la piel.

Ofrecemos una solución total con programas completos que le ayudarán a mejorar y fortalecer su negocio a través de:

- Marcas de referencia
- Fórmulas suaves y eficaces
- Sistemas de dispensación fiables
- Formación y entrenamiento globales

## Salud



### Suciedades Difíciles Industria y Talleres



## Industria Alimentaria



## Restauración



## Universidades y Institutos



### Jabones GOJO®

Código del Producto	Recarga	Dispensador
1911-02-EEU00	GOJO Mild Foam Hand Wash Fragrance Free LTX-12™ 1.200 ml	1984-04 GOJO LTX-12 Gris/Blanco

### PURELL® Desinfectante para Manos

Código del Producto	Recarga	Dispensador
1903-02-EEU00	PURELL® Advanced Gel Alcohólico para Desinfección Higiénica de Manos LTX-12 1.200 ml	1920-04 PURELL LTX-12 Blanco/Blanco

También: 9659-12-EEU00 PURELL Advanced Gel Alcohólico para Desinfección Higiénica de Manos – Frasco de 350 ml

### Lava Manos Industrial GOJO

Código del Producto	Recarga	Dispensador
7255-04-EEU00DG	GOJO NATURAL* ORANGE™ Pumice Hand Cleaner PRO™ TDX™ 2.000 ml	7200-01-EEC00DG GOJO PRO TDX 2000

### PURELL Desinfectante para Manos

Código del Producto	Recarga	Dispensador
1903-02-EEU00	PURELL Advanced Gel Alcohólico para Desinfección Higiénica de Manos LTX-12 1.200 ml	1920-04 PURELL LTX-12 Blanco/Blanco

También: 8242-06-EEU00 GOJO HAND MEDIC® Professional Skin Conditioner

\*Ingrediente Natural

### Jabones GOJO

Código del Producto	Recarga	Dispensador
8822-03-EEU00	GOJO Antibacterial Foam Soap ADX-12™ 1.250 ml	8884-06 GOJO ADX-12 Gris/Blanco

### PURELL Desinfectante para Manos

Código del Producto	Recarga	Dispensador
8803-03-EEU00	PURELL Advanced Gel Alcohólico para Desinfección Higiénica de Manos ADX-12 1.200 ml	8820-06 PURELL ADX-12 Blanco/Blanco

También: 5189-03-EEU00 1.250 ml con 5157-06-EEU00 Dispensador FMX™

### Jabones GOJO

Código del Producto	Recarga	Dispensador
1342-03-EEU00	GOJO Antibacterial Foam Soap LTX-7™ 700 ml	1384-04 GOJO LTX-7 Gris/Blanco

### PURELL Desinfectante para Manos

Código del Producto	Recarga	Dispensador
1303-03-EEU00	PURELL Advanced Gel Alcohólico para Desinfección Higiénica de Manos LTX-7 700 ml	1320-04 PURELL LTX-7 Blanco/Blanco

También: 2424-DS PURELL Punto de Higienización – Acabado Gris

### Jabones GOJO

Código del Producto	Recarga	Dispensador
8811-03-EEU00	GOJO Mild Foam Hand Wash Fragrance Free ADX-12 1.250 ml	8884-06 GOJO ADX-12 Gris/Blanco

### PURELL Desinfectante para Manos

Código del Producto	Recarga	Dispensador
8803-03-EEU00	PURELL Advanced Gel Alcohólico para una Desinfección Higiénica de Manos ADX-12 1.200 ml	8820-06 PURELL ADX-12 Blanco/Blanco

También: 2424-DS PURELL Punto de Higienización – Acabado Gris



## Hoteles



Jabones GOJO®		
Código del Producto	Recarga	Dispenser
1316-03-EEU00	GOJO Freshberry Foam Hand Wash LTX-7™ 700 ml	1388-04 GOJO LTX-7 Metálico/Negro
PURELL® Desinfectante para las Manos		
Código del Producto	Recarga	Dispensador
1303-03-EEU00	PURELL Advanced Gel Alcohólico para Desinfección Higiénica de Manos LTX-7 700 ml	1328-04 PURELL LTX-7 Metálico/Negro
<b>También:</b> 1916-02-EEU00 Freshberry Foam Hand Wash LTX-12™ 1.200 ml con 1919-04 GOJO LTX-12 Dispensador Metálico/Negro		

## Centros de Ocio



GOJO Cuerpo y Cabello		
Código del Producto	Recarga	Dispensador
8813-03-EEU00	GOJO Lemonberry Foam Hand & Shower Wash ADX-12™ 1.250 ml	8884-06 GOJO ADX-12 Gris/Blanco
PURELL Desinfectante para Manos		
Código del Producto	Recarga	Dispensador
8803-03-EEU00	PURELL Advanced Gel Alcohólico para Desinfección Higiénica de Manos ADX-12 1.200 ml	8828-06 PURELL ADX-12 Metálico/Negro
<b>También:</b> 1316-03-EEU00 Freshberry Foam Hand Wash LTX-7 700 ml con 1384-04 GOJO LTX-7 Dispensador Metálico/Negro		

## Edificios y Oficinas



Jabones GOJO		
Código del Producto	Recarga	Dispensador
1316-03-EEU00	GOJO Freshberry Foam Hand Wash LTX-7 700 ml	1388-04 GOJO LTX-7 Metálico/Negro
PURELL Desinfectante para Manos		
Código del Producto	Recarga	Dispensador
1303-03-EEU00	PURELL Advanced Gel Alcohólico para Desinfección Higiénica de Manos LTX-7 700 ml	1328-04 PURELL LTX-7 Metálico/Negro
<b>También:</b> 1903-02-EEU00 PURELL Advanced Gel Alcohólico para Desinfección Higiénica de Manos, 1920-04 PURELL LTX-12, y 2423-DS PURELL Punto de Higienización		

## Escuelas



Jabones GOJO		
Código del Producto	Recarga	Dispensador
8811-03-EEU00	GOJO Mild Foam Hand Wash Fragrance Free ADX-12 1.250 ml	8884-06 GOJO ADX-12 Gris/Blanco
PURELL Desinfectante para Manos		
Código del Producto	Recarga	Dispensador
8803-03-EEU00	PURELL Advanced Gel Alcohólico para Desinfección Higiénica de Manos ADX-12 1.200 ml	8820-06 PURELL ADX-12 Blanco/Blanco
<b>También:</b> 8806-03-EEU00 PURELL Espuma Hidratante para Desinfección de Manos 1.200 ml		

# LTX™ SISTEMA DE DISPENSACIÓN AUTOMÁTICO



Este sistema de dispensación automática ofrece una electrónica inteligente y sin problemas. Es un sistema de cuidado para la piel sencillo y fiable. Use con jabones GOJO® en espuma de calidad SPA, PURELL® Advanced Gel Alcohólico para Desinfección Higiénica de Manos y PURELL® Espuma Hidratante para Desinfección de Manos.

- **Garantía GOJO de Rendimiento de por Vida**
- **Mantenimiento Sencillo** – Las recargas transparentes y las amplias ventanas superior y frontal, permiten saber con facilidad cuándo es necesario cambiar la recarga
- **Electrónica inteligente y sin problemas** – Tecnología pendiente de patente que optimiza el consumo de la energía
- **Recargas GOJO con SANITARY SEALED™** – Se colocan de forma rápida y sencilla. Protegen a los usuarios de los riesgos de contaminación existentes en el jabón a granel
- **Recargas GOJO CONTROLLED COLLAPSE** – Recargas pendientes de patente diseñadas para mantener la forma a medida que se vacían y conservar una apariencia atractiva.



**TECNOLOGÍA GOJO LOCK OR NOT™**  
Abra el dispensador utilizando los botones laterales o ciérralo retirando la llave para convertirlo en un dispensador de apertura con llave.



**MESSENGER™**  
Mensajero para Dispensador  
1091-WHT-12  
Requiere TRUE FIT™  
Placa para Pared

**TRUE FIT™**  
Placa para Pared  
1990-WHT-12

**SHIELD™** Protector  
para Paredes  
y Suelos  
1045-WHT-12

**PURELL** Punto de  
Higienización  
2423-DS\*  
Se muestra con 1920-04

## Accesorios LTX

Descripción	Color	LTX-7	LTX-12
<b>TRUE FIT Placa para pared</b> de fácil instalación evita tener que volver a pintar o empapelar la superficie antes de instalar un nuevo dispensador. El modelo universal de agujeros de la placa trasera simplifica el montaje del dispensador. Para usar con los Dispensadores LTX.	Negro	1390-BLK-12	1990-BLK-12
	Blanco	1390-WHT-12	1990-WHT-12
<b>MESSENGER Mensajero para Dispensador</b> (Requiere TRUE FIT Placa para pared). Punto de mensajes de fácil instalación que se sujeta en la parte superior de la TRUE FIT™ Placa para pared. Una forma fácil de pasar el mensaje de una buena higiene de manos.	Negro	1091-BLK-12	1091-BLK-12
	Blanco	1091-WHT-12	1091-WHT-12
<b>SHIELD Protector para Paredes y Suelos</b> , Sencillo y fácil de instalar. Ayudan a mantener el aspecto de las paredes y suelos, incorporándose en la parte inferior de los dispensadores LTX. Protege suelos, paredes y mesas. Funciona con sistemas previamente instalados.	Negro	1045-BLK-12	1045-BLK-12
	Blanco	1045-WHT-12	1045-WHT-12
<b>PURELL Punto de Higienización*</b> Los puntos independientes hacen que los Antisépticos PURELL se encuentren disponibles en cualquier lugar. Adecuados para ubicaciones de alto tránsito.	Acabado Metálico	—	2423-DS
	Acabado Gris	—	2424-DS

\*Los dispensadores para soportes son vendidos por separado.



## Dispensadores GOJO LTX

Código del Producto Descripción

1384-04	Dispensador GOJO LTX-7™ 700 ml Automático – Gris/Blanco
1388-04	Dispensador GOJO LTX-7 700 ml Automático – Metálico/Negro
1984-04	Dispensador GOJO LTX-12™ 1.200 ml Automático – Gris/Blanco
1919-04	Dispensador GOJO LTX-12 1.200 ml Automático – Metálico/Negro

## Dispensadores PURELL LTX





Código del Producto Descripción

1320-04	Dispensador PURELL LTX-7 700 ml Automático – Blanco/Blanco
1328-04	Dispensador PURELL LTX-7 700 ml Automático – Metálico/Negro
1920-04	Dispensador PURELL LTX-12 1.200 ml Automático – Blanco/Blanco
1928-04	Dispensador PURELL LTX-12 1.200 ml Automático – Metálico/Negro

## Recargas GOJO LTX

Recarga	Descripción	Código del Producto	Capacidad de la Recarga	Funciona con el Dispensador
 	<p><b>GOJO Mild Foam Hand Wash Fragrance Free</b></p> <p>Jabón ultra suave, ideal para lavados muy frecuentes. No contiene fragancias ni colorantes. Certificado con la Etiqueta Ecológica. Recargas fabricadas con la Tecnología GOJO SMART-FLEX™</p>	1911-02-EEU00	1.200 ml	1984-04 1919-04
		1311-03-EEU00	700 ml	1384-04 1388-04
 	<p><b>GOJO Freshberry Foam Hand Wash</b></p> <p>Jabón de inspiración SPA, ofrece una lujosa formulación en espuma con una agradable fragancia floral en un atractivo color turquesa. Enriquecido con hidratantes, extractos naturales y acondicionadores para la piel. Deleita a los usuarios y respeta el medio ambiente. Certificado con la Etiqueta Ecológica. Recargas fabricadas con la Tecnología GOJO SMART-FLEX.</p>	1916-02-EEU00	1.200 ml	1984-04 1919-04
		1316-03-EEU00	700 ml	1384-04 1388-04
	<p><b>GOJO Antibacterial Foam Soap</b></p> <p>Elimina los gérmenes de las manos mientras genera una espuma rica y de calidad. Sin fragancia. Cumple con las Normas EN 1499, EN 1276, EN 1040 y EN 13727. También es ultra suave, siendo indicado para lavados frecuentes. Recargas fabricadas con la Tecnología GOJO SMART-FLEX.</p>	1942-02-EEU00	1.200 ml	1984-04 1919-04
		1342-03-EEU00	700 ml	1384-04 1388-04

## Recargas PURELL LTX

Recarga	Descripción	Código del Producto	Capacidad de la Recarga	Funciona con el Dispensador
 	<p><b>PURELL Advanced Gel Alcohólico para Desinfección Higiénica de Manos</b></p> <p>Una innovadora fórmula con una excepcional eficacia antimicrobiana. Un gel para la desinfección higiénica y quirúrgica de manos, muy agradable de utilizar y clínicamente probado que mantiene la salud de la piel.<sup>1</sup> Cumple con las siguientes Normas Europeas: Bactericida conforme Norma EN1500 (Desinfección Higiénica de Manos por Fricción), Norma EN12791 (Desinfección Quirúrgica de Manos) y virucida conforme EN14476. Recargas fabricadas con la Tecnología GOJO SMART-FLEX. Nº Registro AEMPS:797-DES</p>	1903-02-EEU00	1.200 ml	1920-04 1928-04
		1303-03-EEU00	700 ml	1320-04 1328-04
 	<p><b>PURELL Espuma Hidratante para Desinfección de Manos</b></p> <p>Una mezcla sinérgica de siete hidratantes que nutren la piel. Clínicamente probado que mejora la condición de la piel en 14 días.<sup>2,3</sup> Eficacia antimicrobiana y virucida comprobada. Recargas fabricadas con la Tecnología GOJO SMART-FLEX. Nº Registro AEMPS:783-DES</p>	1906-02-EEU00	1.200 ml	1920-04 1928-04
		1306-03-EEU00	700 ml	1320-04 1328-04

1. 4-Estudio de Campo Clínico Semanal #2011-F10233, Akron, OH, Febrero - Marzo, 2011

2. Evaluación de campo clínico nº1, (11 de febrero de 2008 a 21 de marzo de 2008) GOJO Industries, Inc. Study ID 2008-01-F10176

3. Evaluación Clínica nº2, (9 de octubre de 2007) RCTS Study ID 2301

# ADX™ SISTEMA DE DISPENSACIÓN MANUAL



Este nuevo y fiable sistema de dispensación manual tiene líneas elegantes y formulaciones de atractivos colores que captan la atención sobre el diseño, ofrece un rendimiento de excelencia y, además, es fácil de mantener. Use con jabones GOJO® en espuma de calidad SPA, PURELL Advanced Gel Alcohólico para Desinfección Higiénica de Manos y PURELL® Espuma Hidratante para Desinfección de Manos

- **Garantía GOJO de Rendimiento de por Vida**
- **Mantenimiento Sencillo** – Las recargas transparentes y las amplias ventanas superior y frontal, permiten saber con facilidad cuándo es necesario cambiar la recarga
- **Recargas GOJO con SANITARY SEALED™** – Se colocan de forma rápida y sencilla. Protegen a los usuarios de los riesgos de contaminación existentes en el jabón a granel
- **Recargas GOJO CONTROLLED COLLAPSE** – Recargas pendientes de patente diseñadas para mantener la forma a medida que se vacían y conservar una apariencia atractiva.



#### TECNOLOGÍA GOJO LOCK OR NOT™

Abra el dispensador utilizando los botones laterales o ciérrelo retirando la llave para convertirlo en un dispensador de apertura con llave.

MESSENGER™ Mensajero para Dispensador 1091-WHT-12  
Requiere TRUE FIT™ Placa para Pared

TRUE FIT™ Placa para Pared 8890-WHT-12

SHIELD™ Protector para Paredes y Suelos 1045-WHT-12



## Accesorios ADX

Descripción	Color	ADX-7	ADX-12
TRUE FIT Placa para Pared de fácil instalación evita tener que volver a pintar o empapelar la superficie antes de instalar un nuevo dispensador. El modelo universal de agujeros de la placa trasera simplifica el montaje del dispensador. Para usar con el Dispensadores ADX.	Negro	8790-BLK-12	8890-BLK-12
	Blanco	8790-WHT-12	8890-WHT-12
MESSENGER Mensajero para Dispensador (Requiere TRUE FIT Placa para Pared) Punto de mensajes de fácil instalación que se fija en la parte superior de la TRUE FIT™ Placa para pared. Una forma fácil de pasar el mensaje de una buena higiene de manos.	Negro	1091-BLK-12	1091-BLK-12
	Blanco	1091-WHT-12	1091-WHT-12
SHIELD Protector para Paredes y Suelos, Sencillo y fácil de instalar. Ayudan a mantener el aspecto de paredes y suelos, incorporándose en la parte inferior de los dispensadores ADX. Protege suelos, paredes y mesas. Sencillo y fácil de instalar. Funciona con sistemas previamente instalados.	Negro	1045-BLK-12	1045-BLK-12
	Blanco	1045-WHT-12	1045-WHT-12



## Dispensadores GOJO ADX



8788-06      8884-06      8828-06      8720-06

Código del Producto      Descripción

8784-06	Dispensador GOJO ADX-7™ 700 ml – Gris/Blanco
8788-06	Dispensador GOJO ADX-7 700 ml – Metálico/Negro
8884-06	Dispensador GOJO ADX-12™ 1.250 ml – Gris/Blanco
8888-06	Dispensador GOJO ADX-12 1.250 ml – Metálico/Negro

## Dispensadores PURELL ADX





Código del Producto      Descripción

8720-06	Dispensador PURELL ADX-7 700 ml – Blanco/Blanco
8728-06	Dispensador PURELL ADX-7 700 ml – Metálico/Negro
8820-06	Dispensador PURELL ADX-12 1.200 ml – Blanco/Blanco
8828-06	Dispensador PURELL ADX-12 1.200 ml – Metálico/Negro

## Recargas GOJO ADX

Recarga	Descripción	Código del Producto	Capacidad de la Recarga	Funciona con el Dispensador
 	<p><b>GOJO Mild Foam Hand Wash Fragrance Free</b></p> <p>Jabón ultra suave, ideal para lavados muy frecuentes. No contiene fragancias ni colorantes. Certificado con la Etiqueta Ecológica. Recargas fabricadas con la Tecnología GOJO SMART-FLEX™.</p>	8811-03-EEU00	1.250 ml	8884-06 8888-06
		8711-04-EEU00	700 ml	8784-06 8788-06
 	<p><b>GOJO Forestberry Foam Hand Wash</b></p> <p>Jabón de inspiración SPA, ofrece una lujosa formulación en espuma con una agradable fragancia a granada y un color verde vibrante. Enriquecido con hidratantes, extractos naturales y acondicionadores para la piel. Deleita a los usuarios y respeta el medio ambiente. Certificado con la Etiqueta Ecológica. Recargas fabricadas con la Tecnología GOJO SMART-FLEX.</p>	8816-03-EEU00	1.250 ml	8884-06 8888-06
		8716-04-EEU00	700 ml	8784-06 8788-06
 	<p><b>GOJO Lemonberry Foam Hand &amp; Shower Wash</b></p> <p>Jabón de inspiración SPA, ofrece una lujosa formulación en espuma con una agradable fragancia de cítricos y jengibre con un color amarillo vivo. Enriquecido con hidratantes, extractos naturales y acondicionadores para la piel. Deleita a los usuarios y respeta el medio ambiente. Certificado con la Etiqueta Ecológica. Recargas fabricadas con la Tecnología GOJO SMART-FLEX.</p>	8813-03-EEU00	1.250 ml	8884-06 8888-06
		8713-04-EEU00	700 ml	8784-06 8788-06
	<p><b>GOJO Antibacterial Foam Soap</b></p> <p>Elimina los gérmenes de las manos mientras genera una espuma rica y de calidad. Sin fragancia. Cumple con las Normativas EN 1499, EN 1276, EN 1040 y EN 13727. También es ultra suave, siendo indicado para lavados frecuentes. Recargas fabricadas con la Tecnología GOJO SMART-FLEX.</p>	8822-03-EEU00	1.250 ml	8884-06 8888-06
		8722-04-EEU00	700 ml	8784-06 8788-06

## Recargas PURELL ADX

Recarga	Descripción	Código del Producto	Capacidad de la Recarga	Funciona con el Dispensador
 	<p><b>PURELL Advanced Gel Alcohólico para Desinfección Higiénica de Manos</b></p> <p>Una innovadora fórmula con una excepcional eficacia antimicrobiana. Un gel para la desinfección higiénica y quirúrgica de manos, muy agradable de utilizar y clínicamente probado que mantiene la salud de la piel.<sup>1</sup> Cumple con las siguientes Normas Europeas: Bactericida conforme Norma EN1500 (Desinfección Higiénica de Manos por Fricción), Norma EN12791 (Desinfección Quirúrgica de Manos) y virucida conforme EN14476. Recargas fabricadas con la Tecnología GOJO SMART-FLEX. Nº Registro AEMPS:797-DES</p>	8803-03-EEU00	1.200 ml	8820-06 8828-06
		8703-04-EEU00	700 ml	8720-06 8728-06
 	<p><b>PURELL Espuma Hidratante para Desinfección de Manos</b></p> <p>Una mezcla sinérgica de siete hidratantes que nutren la piel. Clínicamente probado que mejora la condición de la piel en 14 días.<sup>2,3</sup> Eficacia antimicrobiana y virucida comprobada. Recargas fabricadas con la Tecnología GOJO SMART-FLEX. Nº Registro AEMPS:783-DE</p>	8806-03-EEU00	1.200 ml	8820-06 8828-06
		8706-04-EEU00	700 ml	8720-06 8728-06

1. 4-Estudio de Campo Clínico Semanal #2011-F10233, Akron, OH, Febrero - Marzo, 2011

2. Evaluación de campo clínico nº1, (11 de febrero de 2008 a 21 de marzo de 2008) GOJO Industries, Inc. Study ID 2008-01-F10176

3. Evaluación Clínica nº2, (9 de octubre de 2007) RCTS Study ID 2301

# SISTEMAS PRO™ TDX™ Y DPX™ EN ESPUMA

## Dispensador Robusto y de Alta Capacidad

Los dispensadores PRO TDX robustos y de alta capacidad están diseñados para resistir en los ambientes más duros. Se distinguen por un nuevo diseño moderno de chapa diamantada.

Todos los dispensadores de la Serie PRO TDX se han fabricado con plástico ABS de alto impacto y tienen la garantía GOJO de por vida.

### El sistema de dispensación PRO TDX se caracteriza por:

- Recargas de alta capacidad para áreas de alto tránsito
- Ventana larga para mostrar la recarga interior
- Funciona pulsando con una sola mano
- Diseño moderno de chapa diamantada, ideal para los entornos de fabricación
- Recargas SANITARY SEALED™
- Fácil de instalar, almacenar y manejar
- El control de dosis ayuda a reducir deshechos
- Válvula de dispensación nueva con cada recarga

### Dispensadores GOJO® PRO TDX

Código del Producto	Descripción
7200-01-EEC00DG	Dispensador GOJO PRO TDX 2000 – Gris
7500-01-EEC00DG	Dispensador GOJO PRO TDX 5000 – Gris



### Dispensador GOJO DPX

- Un atractivo diseño de chapa diamantada que capta la atención de los trabajadores. Dispensador robusto que resiste a las condiciones más duras
- Las recargas SANITARY SEALED, selladas en fabrica ofrecen un producto libre de gérmenes
- Muy fácil de usar, funciona pulsando con una sola mano
- La amplia ventana muestra con claridad el nivel del producto. Garantía de por Vida

Código del Producto	Descripción
5254-06	Dispensador GOJO DPX 2.000 ml



### GOJO® ECO SOY™ Foaming Hand Cleaner

- La acción de la espuma sin partículas elimina cuidadosamente las suciedades medias y ligeras de las manos de los trabajadores.
- Limpieza potenciada gracias a la soja, un recurso natural renovable
- Aroma fresco y tonificante

Código del Producto	Descripción	Funciona con el Dispensador
5268-03-EEU00	Recarga DPX 2.000 ml	5254-06



## Recargas GOJO PRO TDX

Recarga	Descripción	Código del Producto	Capacidad de la Recarga	Funciona con el Dispensador
	<b>GOJO MULTI GREEN® Hand Cleaner</b> Limpieza versátil. La opción ideal para entornos en los que hay diferentes tipos de suciedad. Contiene ingredientes de origen natural con partículas no abrasivas.	7565-02-EEU00DG	5.000 ml	7500-01-EEC00DG
		7265-04-EEU00DG	2.000 ml	7200-01-EEC00DG
	<b>GOJO NATURAL* ORANGE™ Pumice Hand Cleaner</b> Contiene un ingrediente natural para una máxima eficacia. Incluye micro-partículas y piedra pómez natural, no irritantes, que ayudan a desprender la suciedad más persistente o fuertemente incrustada. Incluye áloe, vitamina E y acondicionadores para la piel. Desarrollado especialmente para eliminar suciedades fuertes y muy fuertes, tales como grasas, aceites y alquitrán. Fragancia cítrica.	7556-02-EEU00DG	5.000 ml	7500-01-EEC00DG
		7255-04-EECU00DG	2.000 ml	7200-01-EEC00DG
	<b>GOJO POWER GOLD® Hand Cleaner</b> Un limpiador para manos avanzado y formulado específicamente para eliminar con rapidez, todas las grasas, alquitrán y aceites, sin dañar la piel. Incluye micropartículas de origen natural, no irritantes, que ayudan a desprender las suciedades más incrustadas. Aplicar en las manos secas y después aclarar. Contiene nueces trituradas.	7596-02-EEU00DG	5.000 ml	7500-01-EEC00DG
		7295-04-EEU00DG	2.000 ml	7200-01-EEC00DG
	<b>GOJO SUPRO MAX™ Hand Cleaner</b> Limpiador profesional para manos rápido y eficaz, con micropartículas naturales y suaves. Elimina las suciedades más difíciles o adhesivas (como alquitrán, adhesivos, selladores, etc). Mezcla única de limpiadores y acondicionadores para manos que ayudan a mantener una piel sana. Ideal para su uso en toda la planta, en talleres o en cualquier lugar donde haya suciedades difíciles. Aplicar en las manos secas y después aclarar. Fórmula que no reseca.	7272-04-EEU00DG	2.000 ml	7200-01-EEC00DG

\*Ingrediente Natural

# TFX™ SISTEMA DE DISPENSACIÓN AUTOMÁTICO

## Higiene de Manos Sin Contacto

Cuando alguien desea lavarse las manos, lo que menos necesita es tocar un dispensador sucio. Con el sistema de dispensación automático GOJO® y PURELL®, no hay que tocar nada, sólo poner las manos debajo. Las ventanas superior y frontal hacen fácil comprobar si es necesario cambiar la recarga y un LED luminoso indica cuando la carga de las baterías está baja.

### Tan innovador y, sin embargo, tan sencillo.

- Un clic confirma la colocación segura de la recarga
- Recargas GOJO con SANITARY SEALED™ que garantizan la ausencia de gérmenes en el producto
- Ayuda a mantener limpio el dispensador y la zona del lavado
- Nueva boquilla de dispensación con cada recarga
- Recargas fabricadas con la Tecnología GOJO SMART-FLEX™

PURELL Punto de Higienización 2424-DS\*  
Se muestra con 2729-12-EEU00



### Accesorios PURELL TFX

Descripción	Color	Código del Producto	Funciona con el Dispensador
PURELL Punto de Higienización* Los puntos independientes hacen que los Antisépticos PURELL se encuentren disponibles en cualquier lugar. Adecuados para ubicaciones de alto tránsito.	Acabado Gris	2424-DS	2729-12-EEU00
	Acabado Metálico	2423-DS	2729-12-EEU00
SHIELD™ Protector para Paredes y Suelos, Secillo y fácil de instalar. Ayudan a mantener el aspecto de las paredes y suelos, incorporándose en la parte inferior del dispensador TFX Automático. Protege suelos, paredes y mesas. Sencillo y fácil de instalar. Funciona con sistemas previamente instalados	Blanco	2760-06	2729-12-EEU00
	Negro	2762-06	2790-12-EEU00

\*Los dispensadores para stands se venden por separado.







2729-12-EEU00

2790-12-EEU00

2799-12-EEU00

2739-12-EEU00

## Dispensadores GOJO TFX

Código del Producto Descripción

2739-12-EEU00	Dispensador GOJO TFX Automático – Blanco
2799-12-EEU00	Dispensador GOJO TFX Automático – Metálico

## Dispensadores PURELL TFX



Código del Producto Descripción

2729-12-EEU00	Dispensador PURELL TFX Automático – Blanco
2790-12-EEU00	Dispensador PURELL TFX Automático – Metálico

## Recargas GOJO TFX

Recarga	Descripción	Código del Producto	Capacidad de la Recarga	Funciona con el Dispensador
	<b>GOJO Mild Foam Hand Wash Fragrance Free</b> Jabón ultra suave, ideal para lavados muy frecuentes. No contiene fragancias ni corantes. Certificado con la Etiqueta Ecológica. Recargas fabricadas con la Tecnología GOJO SMART-FLEX™	5665-02-EEU00	1.200 ml	2739-12-EEU00 2799-12-EEU00
	<b>GOJO Premium Foam Handwash with Skin Conditioners</b> Proporciona una espuma rica y densa, para una extraordinaria experiencia en el lavado de manos. Suave con la piel. Indicado para el lavado general de manos en todos los sectores. Fragancia agradable de arándanos. Color púrpura translúcido. Recargas fabricadas con la nueva Tecnología GOJO SMART-FLEX.	5361-02-EEU00	1.200 ml	2739-12-EEU00 2799-12-EEU00
	<b>GOJO Antibacterial Foam Soap</b> Elimina los gérmenes de las manos mientras genera una espuma rica y de calidad. Sin fragancia. Cumple con las Normas Europeas: EN 1499, EN 1276, EN 1040 y EN 13727. También es ultra suave, siendo indicado para lavados frecuentes. Recargas fabricadas con la Tecnología GOJO SMART-FLEX.	5388-02-EEU00	1.200 ml	2739-12-EEU00 2799-12-EEU00

## Recargas PURELL TFX

Recarga	Descripción	Código del Producto	Capacidad de la Recarga	Funciona con el Dispensador
	<b>PURELL Advanced Gel Alcohólico para Desinfección Higiénica de Manos</b> Una innovadora fórmula con una excepcional eficacia antimicrobiana. Un gel para la desinfección higiénica y quirúrgica de manos, muy agradable de utilizar y clínicamente probado que mantiene la salud de la piel. <sup>1</sup> Cumple con las siguientes Normas Europeas: Bactericida conforme Norma EN1500 (Desinfección Higiénica de Manos por Fricción), Norma EN12791 (Desinfección Quirúrgica de Manos) y virucida conforme EN14476. Recargas fabricadas con la Tecnología GOJO SMART-FLEX. N° Registro AEMPS:797-DES	5476-04-EEU00	1.200 ml	2729-12-EEU00 2790-12-EEU00
	<b>PURELL Espuma Hidratante para Desinfección de Manos</b> Una mezcla sinérgica de siete hidratantes que nutren la piel. Clínicamente probado que mejora la condición de la piel en 14 días. <sup>2,3</sup> Eficacia antimicrobiana y virucida comprobada. Recargas fabricadas con la Tecnología GOJO SMART-FLEX. N° Registro AEMPS:783-DES	5398-02-EEU00	1.200 ml	2729-12-EEU00 2790-12-EEU00
	<b>PURELL® VF481™ Gel Desinfectante para Manos</b> Con una amplia actividad virucida, fue formulado específicamente para ser eficaz contra los brotes virales, donde los virus se propagan rápidamente, tanto de persona a persona, como a través de alimentos contaminados, al mismo tiempo respetando la piel. <sup>4</sup> Ha sido elaborado específicamente para cumplir con la norma antiviral europea EN 14476 y también de conformidad con EN 12791 en 60 segundos, EN 13727, EN 1040, EN 14348, EN 1275 y EN 1500 en 15 segundos. Recargas fabricadas con la Tecnología GOJO SMART-FLEX. N° Registro AEMPS:770-DES	5496-04-EEU00	1.200 ml	2729-12-EEU00 2790-12-EEU00

1. 4-Estudio de Campo Clínico Semanal #2011-F10233, Akron, OH, Febrero - Marzo, 2011

2. Evaluación de campo clínico n°1, (11 de febrero de 2008 a 21 de marzo de 2008) GOJO Industries, Inc. Study ID 2008-01-F10176

3. Evaluación Clínica n°2, (9 de octubre de 2007) RCTS Study ID 230

4. Estudio número 2231, (2007) RCTS Inc., Irving, TX

# FMX™ SISTEMA DE DISPENSACIÓN MANUAL

## Combinando Lujo y Comodidad

Combine el jabón GOJO® Luxury Foam o PURELL® Espuma desinfectante, con el práctico dispensador FMX, creando así un poderoso sistema de limpieza de gran alcance. Los dispensadores FMX son robustos, fáciles de recargar y con una ventana en la parte superior y otra frontal extra-larga, para visualizar fácilmente el nivel de producto y cuando es necesario cambiar las recargas.

- Permite recargas de jabón GOJO en espuma de 1.250 ml y recargas de PURELL desinfectante para manos de 1.200 ml.
- Con una ventana en la parte superior y una frontal extra-larga, para visualizar fácilmente el nivel de producto
- Funcionamiento presionando con sólo una mano
- Limitador disponible para controlar la salida del producto dispensado
- Fabricado en plástico ABS



### Accesorios FMX



5145-06



5109-01

#### Descripción

#### Color

#### Código del Producto

#### Funciona con el Dispensador

**SHIELD™ Protector para Paredes y Suelos,** Secillo y fácil de instalar. Ayudan a mantener el aspecto de las paredes y suelos, incorporándose en la parte inferior de los dispensadores FMX. Protege suelos, paredes y mesas. Sencillo y fácil de instalar. Funciona con sistemas previamente instalados.

Gris

5145-06

5129-06-EEU00

**SIGNOL™ Contador de Lavados de Manos** ¿Sus empleados cumplen un Protocolo de higiene de Manos correcto? El contador SIGNOL™ le ayudará a controlar la frecuencia de los eventos de higiene de manos. FMX SIGNOL viene con una señal acústica en forma de bip que puede encenderse o apagarse.

—

5109-01

5157-06-EEU00



5157-06-EEU00



5129-06-EEU00

## Dispensadores GOJO FMX

Código del Producto Descripción

5157-06-EEU00	Dispensador GOJO FMX – Blanco
---------------	-------------------------------

## Dispensadores PURELL FMX



Código del Producto Descripción

5129-06-EEU00	Dispensador PURELL FMX – Blanco
---------------	---------------------------------

## Recargas GOJO FMX

Recarga	Descripción	Código del Producto	Capacidad de la Recarga	Funciona con el Dispensador
 	<b>GOJO Mild Foam Hand Wash Fragrance Free</b> Jabón ultra suave, ideal para lavados muy frecuentes. No contiene fragancias ni colorantes. Certificado con la Etiqueta Ecológica. Recargas fabricadas con la Tecnología GOJO SMART-FLEX™.	5167-03-EEU00	1.250 ml	5157-06-EEU00
	<b>GOJO Luxury Foam Handwash</b> Espuma de lujo abundante y suave para una experiencia agradable. Para la lavado general de Manos. Fragancia agradable de arándanos. Color rosa translúcido. Recargas fabricadas con la nueva Tecnología GOJO SMART-FLEX.	5161-03-EEU00	1.250 ml	5157-06-EEU00
	<b>GOJO Antibacterial Foam Soap</b> Elimina los gérmenes de las manos mientras genera una espuma rica y de calidad. Sin fragancia. Cumple con las Normas EN 1499, EN 1276, EN 1040 y EN 13727. También es ultra suave, siendo indicado para lavados frecuentes. Recargas fabricadas con la Tecnología GOJO SMART-FLEX.	5189-03-EEU00	1.250 ml	5157-06-EEU00
 	<b>GOJO Luxury Foam Hair and Body Wash</b> Espuma para cuerpo y cabello con calidad SPA con fragancia a de melón. Recargas fabricadas con la nueva Tecnología GOJO SMART-FLEX.	5163-03-EEU00	1.250 ml	5157-06-EEU00

## Recargas PURELL FMX

Recarga	Descripción	Código del Producto	Capacidad de la Recarga	Funciona con el Dispensador
 	<b>PURELL Espuma Hidratante para Desinfección de Manos</b> Una mezcla sinérgica de siete hidratantes que nutren su piel. Clínicamente probado que mejora la condición de la piel en 14 días. Eficacia antimicrobiana y virucida comprobada. <sup>1,2</sup> Recargas fabricadas con la Tecnología GOJO SMART-FLEX. N° Registro AEMPS:783-DES	5198-03-EEU00	1.200 ml	5129-06-EEU00
	<b>PURELL VF481™ Gel Desinfectante para Manos</b> Con una amplia actividad virucida, fue formulado específicamente para ser eficaz contra los brotes virales, donde los virus se propagan rápidamente, tanto de persona a persona, como a través de alimentos contaminados, al mismo tiempo respetando la piel. <sup>3</sup> Ha sido elaborado específicamente para cumplir con la norma antiviral europea EN 14476 y también en conformidad con la Norma EN 12791 en 60 segundos, EN 13727, EN 1040, EN 14348, EN 1275 y EN 1500 en 15 segundos. Recargas fabricadas con la Tecnología GOJO SMART-FLEX™. N° Registro AEMPS:770-DES	6196-03-EEU00	1.200 ml	5129-06-EEU00

1. Evaluación de campo clínico n°1, (11 de febrero de 2008 a 21 de marzo de 2008) GOJO Industries, Inc. Study ID 2008-01-F10176

2. Evaluación Clínica n°2, (9 de octubre de 2007) RCTS Study ID 2301

3. Estudio número 2231, (2007) RCTS Inc., Irving, TX

# NXT SISTEMA DE DISPENSACIÓN

## Dispensadores GOJO y PURELL NXT

El dispensador NXT SPACE SAVER™ ocupa menos espacio que los dispensadores tradicionales de 800 ml y además permite 1.000 ml de producto. Es ideal para instalaciones con espacio limitado en la pared o donde los niveles de uso o la decoración obliguen a usar dispensadores más pequeños. Fabricado en plástico ABS.



2139-06-EEU00

2039-06-EEU00

Código del Producto Descripción

2139-06-EEU00	Dispensador GOJO NXT SPACE SAVER – Blanco
2039-06-EEU00	Dispensador PURELL NXT SPACE SAVER – Blanco

### ACCESORIOS

2145-06	SHIELD™ Protector para Paredes y Suelos
---------	---

## Recargas GOJO NXT

Descripción

Código del Producto

Capacidad de la Recarga

Funciona con el Dispensador

### GOJO Deluxe Lotion Soap with Moisturisers

Jabón líquido de lujo, para un lavado de manos muy suave, incluso en usos muy frecuentes. Indicado para el lavado de manos en todos los sectores y áreas. Fragancia floral suave y fresca.

2117-08-EEU00

1.000 ml

2139-06-EEU00

### GOJO Mild Lotion Soap

Jabón líquido suave formulado especialmente para lavados muy frecuentes. Recomendado para los trabajadores del sector Sanitario. Sin fragancias y sin colorantes.

2103-08-EEU00

1.000 ml

2139-06-EEU00

### GOJO Antibac Lotion Soap Fragrance Free

Jabón líquido bactericida sin fragancia. Cumple con la Norma EN1499. Indicado para el lavado de manos en Cocinas y Preparación de Alimentos.

2157-08-EEU00

1.000 ml

2139-06-EEU00

### GOJO SPA BATH® Body & Hair Shampoo

Lujosa y enriquecida fórmula para manos, cuerpo y cabello. Ideal para uso en Gimnasios, Clubes Fitness y Residencias de Ancianos. Fragancia floral agradable.

2152-08-EEU00

1.000 ml

2139-06-EEU00

## Recargas PURELL NXT

Descripción

Código del Producto

Capacidad de la Recarga

Funciona con el Dispensador

### PURELL Advanced Gel Alcohólico para Desinfección Higiénica de Manos

Una innovadora fórmula con una excepcional eficacia antimicrobiana. Un gel para la desinfección higiénica y quirúrgica de manos muy agradable de utilizar y clínicamente probado que mantiene la salud de la piel.<sup>1</sup> Cumple con las siguientes Normas Europeas: Bactericida conforme Norma EN1500 (Desinfección Higiénica de Manos por Fricción), Norma EN12791 (Desinfección Quirúrgica de Manos) y virucida conforme EN14476.

2156-08-EEU00

1.000 ml

2039-06-EEU00

1. 4-Estudio de Campo Clínico Semanal #2011-F10233, Akron, OH, Febrero - Marzo, 2011



# Dispensadores GOJO 500 ml

## Dispensadores GOJO 500 ml

Un sistema de dispensación tradicional en lo cual la recarga viene dentro de una caja. Todo esto junto entra en el dispensador. Sistema de dispensación controlado con recargas GOJO con SANITARY SEALED™.



8200-12

Código del Producto Descripción

8200-12	Dispensador GOJO HAND MEDIC® 500 ml – Negro
---------	---

## Recargas 500 ml

Descripción

Código del Producto

Capacidad de la Recarga

Funciona con el Dispensador

### GOJO HAND MEDIC Professional Skin Conditioner

Formulado específicamente para el uso de los profesionales en sus entornos laborales. De fácil absorción sin posterior sensación de grasa. Úselo antes del trabajo, después de lavarse las manos y al final de la jornada laboral. Sin silicona ni fragancia.

8242-06-EEU00

500 ml

8200-12

1. 4-Estudio de Campo Clínico Semanal #2011-F10233, Akron, OH, Febrero - Marzo, 2011

### PIEL SANA

Una piel sana y bien acondicionada conserva un mejor nivel de hidratación, y es menos probable que absorba y reaccione ante una exposición accidental a sustancias irritantes.

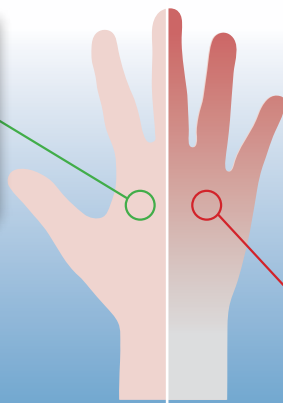
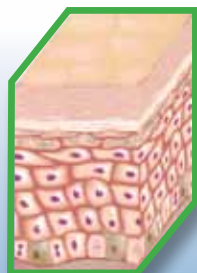

### PIEL DAÑADA

Las diminutas grietas en la superficie de una piel dañada hacen que los aceites naturales y el nivel de hidratación se reduzca, permitiendo que las sustancias externas provoquen irritaciones y se introduzcan en el torrente sanguíneo.



# Los productos **PURELL®** hacen que **Su Mundo Sea Más Tocable**

Visibles o no, los gérmenes se encuentran por todas partes. Debido a que se transmiten a través de las manos, es fácil ver como los gérmenes pueden propagarse rápidamente en cualquier entorno profesional donde las personas interactúan. ¿Cómo puede eliminar los gérmenes de forma rápida y práctica de sus manos sin tener que dejar el trabajo que está haciendo?

**SIMPLE:** Use PURELL – Aprobado por los Profesionales Sanitarios

## Accesorios PURELL

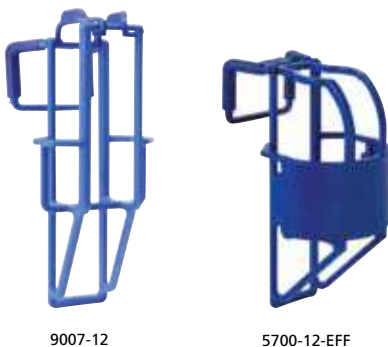

Descripción	Nombre del Producto	Código del Producto	Utilize con
<b>Sistema PURELL PERSONAL™</b> La lucha contra la propagación de gérmenes pasa a ser una cuestión personal con el sistema portátil PURELL PERSONAL, con su botella de 60 ml. Sistema PURELL PERSONAL disponible con clip retráctil o no retráctil que se fija fácilmente a la ropa, lo que hace más accesible la desinfección de las manos. (Botella no incluida).	<b>PURELL Clip Retráctil para Botella Personal</b>	9608-24	9606-24-EEU00 9689-24-EEU00
	<b>PURELL Clip No Retráctil para Botella Personal</b>	9613-24	9606-24-EEU00 9689-24-EEU00
	<b>PURELL Clip de Bolso para Botella Personal</b>	9612-24	9606-24-EEU00 9689-24-EEU00
<b>HOOK-ON Soporte de Cama.</b> Para maximizar la colocación de botellas, este soporte se adapta a la mayoría de las camas, carritos, etc. Fabricado de plástico resistente y con un revestimiento de goma antideslizante, es robusto y fiable. Cada soporte se suministra con juego de bridas plásticas para garantizar la fijación si fuera necesario (botella no incluida).		9007-12	9659-12-EEU00 9696-12-EEU00
<b>PLACES™ Soporte de Pared.</b> El soporte compacto con autoadhesivo le permite colocar las botellas de PURELL en prácticamente todas las paredes lisas o superficies verticales. (Botella no incluida).		9005-12	9659-12-EEU00 9696-12-EEU00
<b>Soporte de Cama (Frasco dispensador 535 ml)</b> Para maximizar la colocación de las botellas de 535 ml, este soporte se enganchará en la mayoría de las camas, camas con ruedas y barras. Fabricado en plástico resistente con un revestimiento de goma antideslizante, es robusto y fiable. (Botella no incluida).		5700-12-EFF	5798-04-EEU00

Explore la gama completa de antisépticos PURELL, disponible para mejorar la vida de sus clientes.



**PURELL Antisépticos para las Manos**

Descripción	Código del Producto	Capacidad	Utilizar con
<b>GEL</b>			
<p><b>PURELL Advanced Gel Alcohólico para Desinfección Higiénica de Manos</b></p> <p>Una innovadora fórmula con una excepcional eficacia antimicrobiana. Un gel para la desinfección higiénica y quirúrgica de manos muy agradable de utilizar y clínicamente probado que mantiene la salud de la piel.<sup>1</sup> Cumple con las siguientes Normas Europeas: Bactericida conforme Norma EN1500 (Desinfección Higiénica de Manos por Fricción), Norma EN12791 (Desinfección Quirúrgica de Manos) y virucida conforme EN14476. Recargas fabricadas con la Tecnología GOJO SMART-FLEX™. N° Registro AEMPS:797-DES</p> 	9659-12-EEU00	Botella con Bomba de 350 ml	9007-12, 9005-12
	9651-24-EEU00	Botella de 118 ml	—
	9606-24-EEU00	Botella Personal con Bomba de 60 ml	9608-24, 9613-24, 9612-24
	3901-99-EEU00	Botella de 30 ml	—
<p><b>PURELL VF481™ Gel Desinfectante para Manos</b></p> <p>Con una amplia actividad virucida, fue formulado específicamente para ser eficaz contra los brotes virales, donde los virus se propagan rápidamente, tanto de persona a persona, como a través de alimentos contaminados, al mismo tiempo respetando la piel.<sup>2</sup> Ha sido elaborado específicamente para cumplir con la norma antiviral europea EN 14476 y también en conformidad con la Norma EN 12791 en 60 segundos, EN 13727, EN 1040, EN 14348, EN 1275 y EN 1500 en 15 segundos. Recargas fabricadas con la Tecnología GOJO SMART-FLEX. N° Registro AEMPS:770-DES</p>	9696-12-EEU00	Botella con Bomba de 350 ml	9007-12, 9005-12
	9689-24-EEU00	Botella Flip Top de 60 ml	9608-24, 9613-24, 9612-24
<b>ESPUMA</b>			
<p><b>PURELL Espuma Hidratante para Desinfección de Manos</b></p> <p>Una mezcla sinérgica de siete hidratantes que nutren su piel. Clínicamente probado que mejora la condición de la piel en 14 días.<sup>3,4</sup> Eficacia antimicrobiana y virucida comprobada. Recargas fabricadas con la Tecnología GOJO SMART-FLEX. N° Registro AEMPS:783-DES</p> 	5798-04-EEU00	Botella con Bomba de 535 ml	5700-12-EFF
	5698-24-EEU00	Botella con Bomba de 45 ml	—

1. 4-Estudio de Campo Clínico Semanal #2011-F10233, Akron, OH, Febrero - Marzo, 2011  
 2. Estudio número 2231, (2007) RCTS Inc., Irving, TX  
 3. Evaluación de campo clínico n°1, (11 de febrero de 2008 a 21 de marzo de 2008) GOJO Industries, Inc. Study ID 2008-01-F10176  
 4. Evaluación Clínica n°2, (9 de octubre de 2007) RCTS Study ID 2301

Todos los beneficios de la marca PURELL en una práctica toallita.



9118-02-EEU00

9019-01



9023-06



9022-10



Toallitas en Paquetes Individuales (9021-1M)

## PURELL Toallitas Desinfectantes

Descripción	Código del Producto	Capacidad	Utilizar con
<b>PURELL Toallitas Desinfectantes para Manos</b> Mejore la experiencia y satisfacción de pacientes e invitados con estas toallitas económicas para las Manos. En paquetes individuales, este artículo útil para el uso improvisado limpia y desinfecta, para usar en la restauración, sector sanitario, viajes y hospedaje.	9021-1M	PURELL Toallitas Individuales 1.000 Unidades	9023-06
	9022-10	Caja de 100 Unidades	—
<b>PURELL Toallitas Desinfectantes</b> Todos los beneficios de PURELL en una toallita duradera y sin pelusas. Texturizada para una limpieza superior. Elimina el 99,99% de los gérmenes más comunes que pueden ser nocivos. Ideal para oficinas, restaurantes y gimnasios. Testado para compatibilidad con todas las superficies, por lo que no daña el vinilo, el plástico, el metal o el caucho. Bactericida y en conformidad con la norma EN 1040, EN 1276 y EN 13727 y levaduricida de acuerdo con la norma EN 1650.	9118-02-EEU00	Recarga de 1.200 Toallitas	9019-01
	9113-06-EEU00	Caja con 270 Unidades	9001-01, 9002-01, 9014-01, 9010-DS





9001-01  
se muestra con 9113-06-EEU00



9113-06-EEU00



9014-01  
se muestra con 9113-06-EEU00

## PURELL Toallitas - Dispensadores / Puntos de Higienización / Soportes

Descripción	Código del Producto	Capacidad	Utilizar con
<b>Dispensador para PURELL Toallitas Desinfectantes para Manos</b> Dispensador de acrílico transparente para toallitas envasadas individualmente. Con bisagra para facilitar la recarga. Capacidad para 120-130 toallitas. Letrero PURELL en ambos lados incluido.	9023-06	Capacidad para 120-130 Toallitas	9021-1M
<b>Dispensador de Pared para PURELL Toallitas Desinfectantes</b> Este dispensador de pared muy resistente para Toallitas desinfectantes PURELL permite una recarga de 1.200 toallitas. Fácil de instalar.	9019-01	Dispensador de Pared de 1.200 Unidades	9118-02-EEU00
<b>Soporte de pared para PURELL Toallitas Desinfectantes</b> El soporte práctico y fácil de instalar permite disponer de un total de 270 Toallitas Desinfectantes PURELL. Perfecto para instalaciones de mucho tránsito y gran volumen.	9014-01	Soporte para 270 Unidades	9113-06-EEU00
<b>Punto de Higienización para PURELL Toallitas Desinfectantes</b> Permite más de un estuche completo de Toallitas Desinfectantes PURELL. Permite que sea reabastecido cuando sea conveniente por el personal y ayuda a garantizar que las toallitas estén siempre disponibles. Pedir Base y Letrero.	9010-DS	Punto de Higienización para Toallitas – Sólo Base	9113-06-EEU00
<b>Soporte de Bote individual para PURELL Toallitas Desinfectantes</b> Práctico y fácil de instalar – En la pared o superficies. Coloca 270 PURELL Toallitas Desinfectantes exactamente donde las necesite.	9001-01	Soporte para Toallitas – Individual	9113-06-EEU00



# Manos Sanas para las Vidas que Toca.

GOJO fabrica una gama de limpiadores y productos para el cuidado de la piel para los trabajadores de cualquier entorno y en varios formatos incluyendo botellas, jabones en espuma o loción, hasta una gama de limpiadores para mercados específicos.



5767-04-EEU00



5789-04-EEU00



2903-48-EEU00

## Jabones GOJO

Descripción	Código del Producto	Capacidad
<b>JABONES EN ESPUMA</b>		
<b>GOJO Mild Foam Hand Wash Fragrance Free</b> Jabón ultra suave, ideal para lavados muy frecuentes. No contiene fragancias ni colorantes. Certificado con la Etiqueta Ecológica. Recargas fabricadas con la Tecnología GOJO SMART-FLEX™.	5767-04-EEU00	Botella c/bomba de 535 ml
<b>GOJO Antibacterial Foam Soap</b> Elimina los gérmenes de las manos mientras genera una espuma rica y de calidad. Sin fragancia. Cumple con las Normas EN 1499, EN 1276, EN 1040 y EN 13727. También es ultra suave, siendo indicado para lavados frecuentes. Recargas fabricadas con la Tecnología GOJO SMART-FLEX.	5789-04-EEU00	Botella c/bomba de 535 ml
<b>JABONES LOCIÓN</b>		
<b>GOJO Mild Lotion Soap Fragrance and Dye Free</b> Especialmente formulado para lavados muy frecuentes. Recomendado por los Servicios de Sanidad para los trabajadores sanitarios. Sin fragancia y sin colorantes.	2903-48-EEU00	Botella de 118 ml

Las manos trabajadoras merecen un limpiador que sea eficaz y respetuoso con la piel. Explore las formulaciones de limpieza de Manos GOJO eficaces con las suciedades difíciles, tales como grasa, partículas y aceite, siendo al mismo tiempo suaves con las manos.



0955-04-EEC00



1018-06



0915-06-EEC00



8142-12-EEU00

## GOJO – Limpiadores Profesionales para Manos

Descripción	Código del Producto	Capacidad
<b>GOJO NATURAL* ORANGE™ Pumice Hand Cleaner</b> Contiene un ingrediente natural, que permite obtener los máximos resultados. Incluye micropartículas de piedra pómez natural, 100% esféricas que ayudan a desprender la suciedad más persistente o fuertemente incrustada. Incluye áloe, vitamina E y acondicionadores para la piel. Desarrollado especialmente para eliminar suciedades fuertes y muy fuertes, tales como grasas, aceites y alquitrán. Fragancia Citrica.	0955-04-EEC00	Botella c/bomba de 3.780 ml
	0958-04	Botella c/bomba de 1.890 ml
	0957-12	Botella de 414 ml
<b>GOJO Professional Paint &amp; Body Shop Cleaner</b> Limpiador de Manos con una fórmula única para la eliminación rápida de una variedad de pinturas y manchas. Contiene nueces picadas.	1018-06	Tubo de 650 ml
<b>GOJO Lemon Pumice Hand Cleaner</b> Fórmula en crema con una fragancia fresca de limón y partículas de depuración de piedra pómez. Para eliminar grasa, alquitrán y aceite. Use con el dispensador de cartuchos 1204-01.	0915-06-EEC00	Cartucho 2.04kg

## GOJO – Crema de Manos

Descripción	Código del Producto	Capacidad
<b>GOJO HAND MEDIC® Professional Skin Conditioner</b> Formulado específicamente para el uso de los profesionales en sus entornos laborales. De fácil absorción, no deja una sensación de grasa. Uselo antes del trabajo, después de lavarse las manos y al final de la jornada laboral. Sin silicona ni fragancia.	8142-12-EEU00	Botella de 60 ml

\*Ingrediente Natural

# ÍNDICE DE PRODUCTOS SEGÚN EL CÓDIGO DEL PRODUCTO

## Código del Producto      Página

0915-06-EEC00	23
0955-04-EEC00	23
0957-12	23
0958-04	23
1018-06	23
1045-BLK-12	6, 8
1045-WHT-12	6, 8
1091-BLK-12	6, 8
1091-WHT-12	6, 8
1303-03-EEU00	4, 5, 7
1306-03-EEU00	7
1311-03-EEU00	7
1316-03-EEU00	5, 7
1320-04	4, 7
1328-04	5, 7
1342-03-EEU00	4, 7
1384-04	4, 7
1388-04	5, 7
1390-BLK-12	6
1390-WHT-12	6
1903-02-EEU00	4, 5, 7
1906-02-EEU00	7
1911-02-EEU00	4, 7
1916-02-EEU00	5, 7
1919-04	5, 7
1920-04	4, 5, 7
1928-04	7
1942-02-EEU00	7
1984-04	4, 7
1990-BLK-12	6
1990-WHT-12	6
2039-06-EEU00	16
2103-08-EEU00	16
2117-08-EEU00	16
2139-06-EEU00	16
2152-08-EEU00	16
2156-08-EEU00	16
2157-08-EEU00	16
2423-DS	5, 6, 12
2424-DS	4, 6, 12
2729-12-EEU00	13
2739-12-EEU00	13
2760-06	12
2762-06	12
2790-12-EEU00	13
2799-12-EEU00	13
2903-48-EEU00	22
3901-99-EEU00	19
5109-01	14
5129-06-EEU00	15
5145-06	14
5157-06-EEU00	5, 15

## Código del Producto      Página

5161-03-EEU00	15
5163-03-EEU00	5, 15
5167-03-EEU00	15
5189-03-EEU00	4, 15
5198-03-EEU00	15
5254-06	10
5268-03-EEU00	10
5361-02-EEU00	13
5388-02-EEU00	13
5398-02-EEU00	13
5476-04-EEU00	13
5496-04-EEU00	13
5665-02-EEU00	13
5698-24-EEU00	19
5700-12-EFF	18
5767-04-EEU00	22
5789-04-EEU00	22
5798-04-EEU00	19
6196-03-EEU00	15
7200-01-EEC00DG	4, 10
7255-04-EEU00DG	4, 11
7265-04-EEU00DG	11
7272-04-EEU00DG	11
7295-04-EEU00DG	11
7500-01-EEC00DG	10
7556-02-EEU00DG	11
7565-02-EEU00DG	11
7596-02-EEU00DG	11
8142-12-EEU00	23
8200-12	17
8242-06-EEU00	4, 17
8703-04-EEU00	9
8706-04-EEU00	9
8711-04-EEU00	9
8713-04-EEU00	9
8716-04-EEU00	9
8720-06	9
8722-04-EEU00	9
8728-06	9
8784-06	9
8788-06	9
8790-BLK-12	8
8790-WHT-12	8
8803-03-EEU00	4, 5, 9
8806-03-EEU00	5, 9
8811-03-EEU00	4, 5, 9
8813-03-EEU00	5, 9
8816-03-EEU00	9
8820-06	4, 5, 9
8822-03-EEU00	4, 5, 9
8828-06	5, 9
8884-06	4, 5, 9

## Código del Producto      Página

8888-06	9
8890-BLK-12	8
8890-WHT-12	8
9001-01	21
9005-12	18
9007-12	18
9010-DS	21
9014-01	21
9019-01	21
9021-1M	20
9022-10	20
9023-06	21
9037-12	17
9113-06-EEU00	20
9118-02-EEU00	20
9606-24-EEU00	19
9608-24	18
9612-24	18
9613-24	18
9651-24-EEU00	19
9659-12-EEU00	4, 19
9689-24-EEU00	19
9696-12-EEU00	19

Nombre del Producto	Página	Nombre del Producto	Página
Dispensador de Pared PURELL® de Toallitas Desinfectantes	21	GOJO NATURAL* ORANGE™ Pumice Hand Cleaner *Natural Ingredient	11, 23
Dispensador GOJO® 800 ml	17	GOJO POWER GOLD® Hand Cleaner	11
Dispensador GOJO DPX™	10	GOJO Premium Foam Handwash with Skin Conditioners	13
Dispensador GOJO HAND MEDIC® 500 ml	17	GOJO Professional Paint & Body Shop Cleaner	23
Dispensador GOJO LTX-7™ 700 ml Automático	4, 5, 7	GOJO SPA BATH® Body & Hair Shampoo	16
Dispensador GOJO LTX-12™ 1.200 ml Automático	4, 5, 7	GOJO SUPRO MAX™ Hand Cleaner	11
Dispensador GOJO NXT® SPACE SAVER™	16	HOOK-ON Soporte	18
Dispensador GOJO PRO™ TDX™ 5000	10	MESSENGER™ Mensajero para Dispensador de ADX	8
Dispensador PURELL FMX™	15	MESSENGER™ Mensajero para Dispensador de LTX	6
Dispensador PURELL Toallitas Desinfectantes	21	PLACES™ Soporte	18
Dispensadores GOJO ADX-7™ 700 ml	9	PURELL Advanced Gel con Alcohol para una Desinfección Higiénica de las Manos	4, 5, 7, 9, 13, 16, 17, 19
Dispensadores GOJO ADX-12™ 1.250 ml	4, 5, 9	PURELL LTX-7 700 ml Touch-Free Dispensers	4, 5, 7
Dispensadores GOJO FMX	15	PURELL LTX-12 1.200 ml Touch-Free Dispensers	4, 7
Dispensadores GOJO PRO TDX 2000	10	PURELL Punto de Higienización	4, 5, 6, 12
Dispensadores GOJO TFX™ Automáticos	13	PURELL Punto de Toallitas Desinfectantes	21
Dispensadores PURELL ADX-7™ 700 ml	9	PURELL Soporte Básico de pared para Toallitas Desinfectantes	21
Dispensadores PURELL ADX-12™ 1.200 ml	9	PURELL Soporte de Toallitas Desinfectantes – Individual	21
Dispensadores PURELL TFX Touch-Free	13	PURELL Toallitas Desinfectantes	20
GOJO Antibacterial Foam Soap	4, 7, 9, 13, 15, 22	PURELL Toallitas Desinfectantes para Manos	20
GOJO Antibac Lotion Soap Fragrance Free	16, 17	PURELL VF481™ Gel Desinfectante para Manos	13, 15, 19
GOJO Deluxe Lotion Soap with Moisturisers	16	SHIELD™ Protector de Pared y Suelos para ADX™	8
GOJO ECO SOY™ Foaming Hand Cleaner	10	SHIELD Protector de Pared y Suelos para FMX	14
GOJO Freshberry Foam Hand Wash	5, 7	SHIELD Protector de Pared y Suelos para LTX™	6
GOJO Forestberry Foam Hand Wash	9	SHIELD Protector de Pared y Suelos para TFX	12
GOJO HAND MEDIC® Professional Skin Conditioner	17, 23	SIGNOL™ Sistema FMX Contador de Lavado de Manos	14
GOJO Lemon Pumice Hand Cleaner	23	Sistema PURELL PERSONAL	18
GOJO Lemonberry Foam Hand & Shower Wash	5, 9	Soporte de Extremo de la Base	18
GOJO Luxury Foam Hair and Body Wash	5, 15	TRUE FIT™ Placa para pared para ADX	8
GOJO Luxury Foam Handwash	15	TRUE FIT Placa para pared para LTX	6
GOJO Mild Foam Hand Wash Fragrance Free	4, 5, 7, 9, 13, 15, 22		
GOJO Mild Lotion Soap	16, 17, 22		
GOJO MULTI GREEN® Hand Cleaner	11		







# GOJO SUSTAINABLE HYGIENE™ Science, una Decisión Sana para las PERSONAS, INSTALACIONES y el MEDIO AMBIENTE



Es fácil marcar una diferencia real con los productos GOJO para la higiene de manos. GOJO SUSTAINABLE HYGIENE Science le descubrirá una gama de jabones y antisépticos de manos de elevado rendimiento y de elevada responsabilidad medioambiental. Es un programa completo, que aúna la limpieza más ecológica y su compromiso con la sostenibilidad, con las características que usted espera del líder del sector.

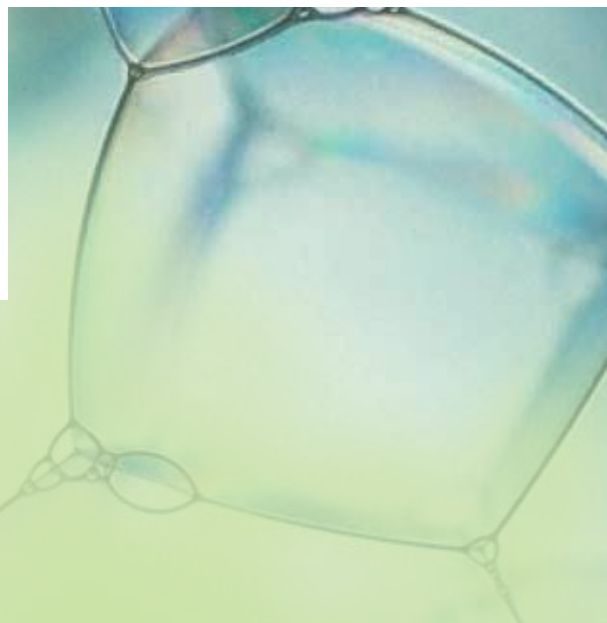

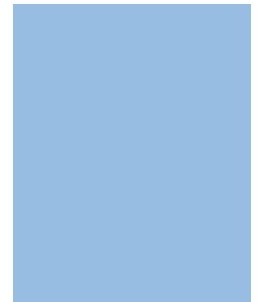

\*\* Estos productos se incluyen en la gama GOJO® SUSTAINABLE HYGIENE™ Science por la sostenibilidad de su diseño. Cumplen las normas de elevada biodegradabilidad del sector y las normas de GOJO de fórmulas sostenibles, en base al mayor uso de ingredientes renovables naturalmente y de origen vegetal. Asimismo, la gama presenta recargas en envases reciclables SMART-FLEX™ de fuentes controladas que minimizan el impacto medioambiental y en la salud humana.



\* UK/30/003

Utilice los biocidas de forma segura. Lea siempre la etiqueta y la información del producto antes de su uso.



Visite nuestro website: [www.GOJO.com/spain](http://www.GOJO.com/spain)

GOJO Industries, Inc.  
One GOJO Plaza, Suite 500  
P.O. Box 991  
Akron, OH 44309-0991  
Tel: 1-330-255-6000  
Toll-free:  
1-800-321-9647  
Fax: 1-800-FAX-GOJO

GOJO Industries - Europe, Ltd.\*  
Units 5 & 6  
Stratus Park  
Brinklow  
Milton Keynes  
MK10 0DE UK  
United Kingdom  
Tel: +44 (0) 1908 588444  
Fax: +44 (0) 1908 588445

GOJO Iberia España, S.L.\*  
Calle Gabriel Lobo  
32, Bajo Derecha  
28002 Madrid  
España  
Tel.: +351 21 898 82 30  
Fax.:+351 21 898 82 39  
info@gojo.es

GOJO Industries - Europe, Ltd.\*  
Sucursal em Portugal  
Alameda dos Oceanos, Lote 3.14.04-H  
Escritório A  
1990-196 Lisboa  
Portugal  
Telf:+351 21 898 82 30  
Fax: +351 21 898 82 39  
info@gojo.pt



Cert No. 127294

El líder mundial en el cuidado de la piel con oficinas en Norteamérica, Europa, Brasil, Japón y Australasia

Sólo para mercados europeos

©2014. GOJO Industries, Inc. Todos los derechos reservados. \*Filial de GOJO Industries, Inc.

LIT-CAT-ES-V1 • #10735 (5/2013)